

NUMBER 917353

METRIC 三角法 (3rd ANGLE PROJECTION)

表 2 (TABLE 2)

トレードマーク TRADE MARK	生産場所 MANUFACTURING PLACE
-AMP 又は - OR AMP	日本 JAPAN
+AMP 又は + OR AMP	中国 CHINA(PRC)
±AMP 又は ± OR AMP	韓国 KOREA

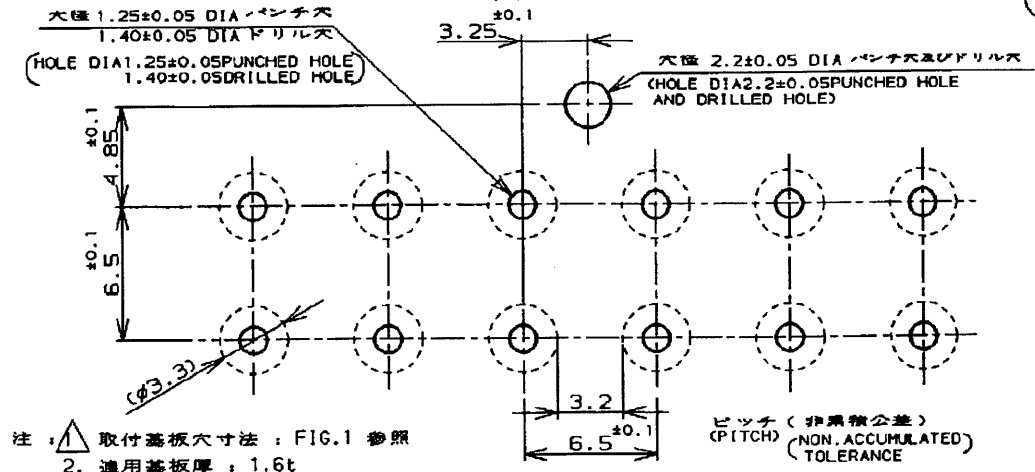
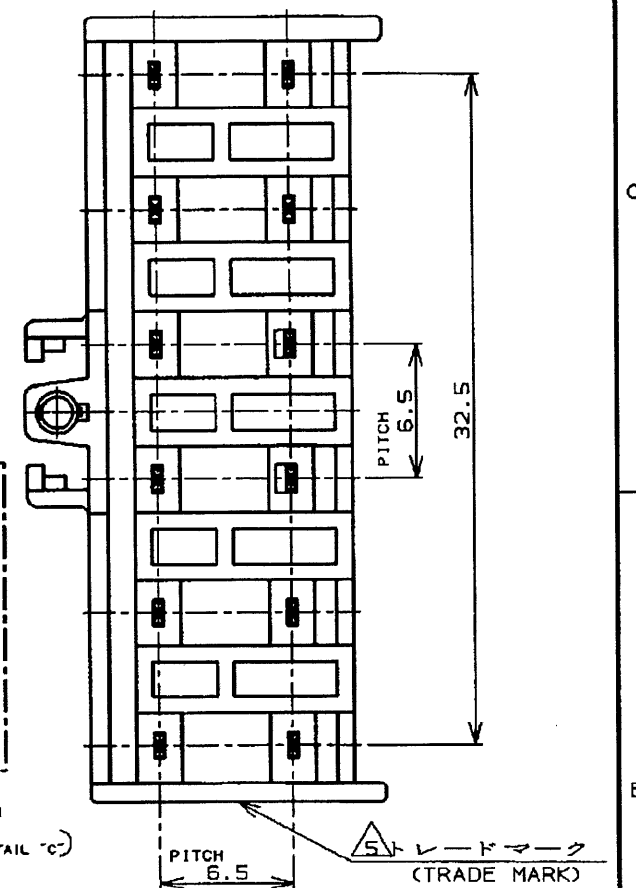
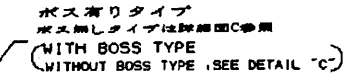
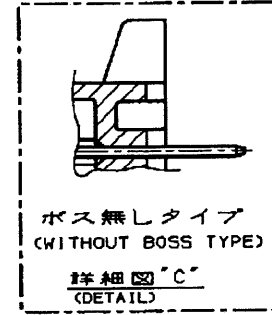
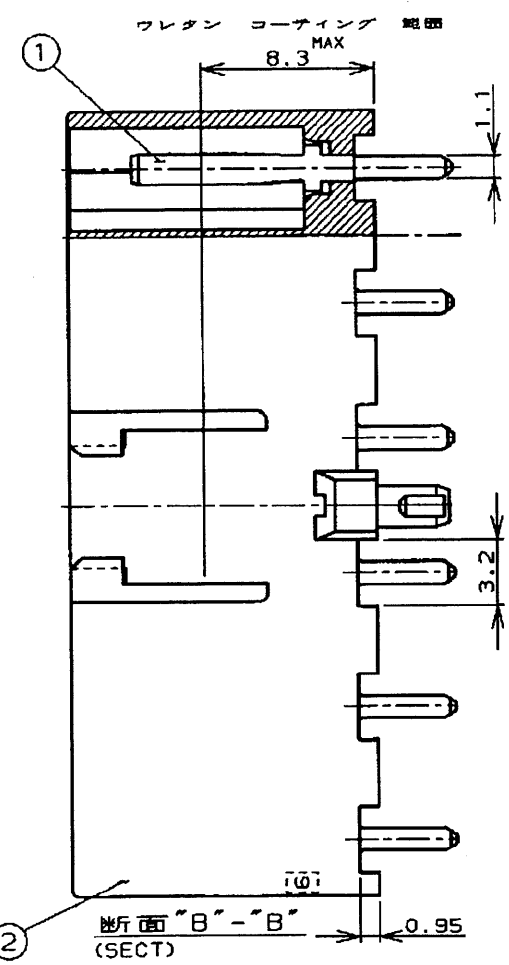
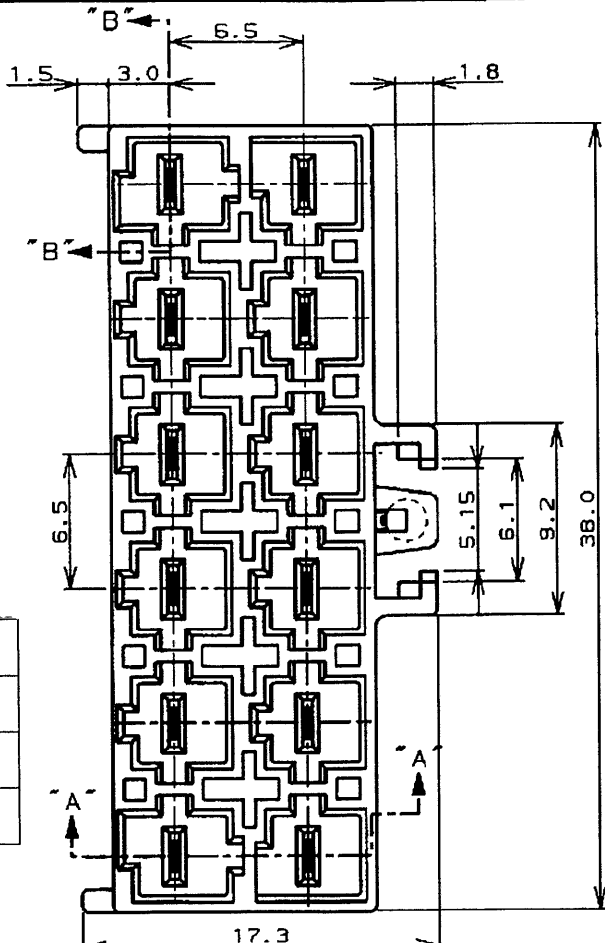

- 注: 1. 取付基板寸法: FIG.1 参照
 2. 適用基板厚: 1.6t
 3. 適合相手製品型番
 プラグハウジング: 2-917354-□
 リセコンタクト: 177914-□, 177915-□
 4. 製品規格: 108-5410
- NOTE: 1. RECOMMENDED P.C.B LAYOUT: SEE FIG.1
 2. APPLICABLE P.C.B THICKNESS: 1.6
 3. MATING CONN, P/N
 PLUG HOUSING: 2-917354-□
 REC CONTACT: 177914-□, 177915-□
 4. PRODUCT SPEC: 108-5410

ピッチ (非累積公差)
(PITCH) (NON-ACCUMULATED TOLERANCE)

△ キンク無しタイプは、基板への仮止め機能がありません。
 WITHOUT KINK TYPE CAN'T BE FIXED ON P.C.B TEMPORARY BEFORE SOLDERING.



表 1 (TABLE 1)

NO.	名称 (NAME)	材料 (MATERIAL)
①	タブ (TAB)	銅合金・錫めっき (COPPER ALLOY TIN PLATED)
②	ヘッダーハウジング (HEADER HOUSING)	6/6ナイロンガラス強化 (UL94V-0) 6/6 NYLON GLASS FILLED (UL94V-0)

ボス無し (WITHOUT BOSS)	キンク無し (WITHOUT KINK)	自然色 (NATURAL)	12	3-917353-1
ボス有り (WITH BOSS)	キンク有り (WITH KINK)	←←→→ (BEIGE)		917353-1
ボス (BOSS)	△ ポスト (POST)	ハウジング色調 (HOUSING COLOR)	極数 (Pcs.)	型番 (P/N)

tyco Tyco Electronics AMP K.K.
 Electronics Kawasaki, Japan

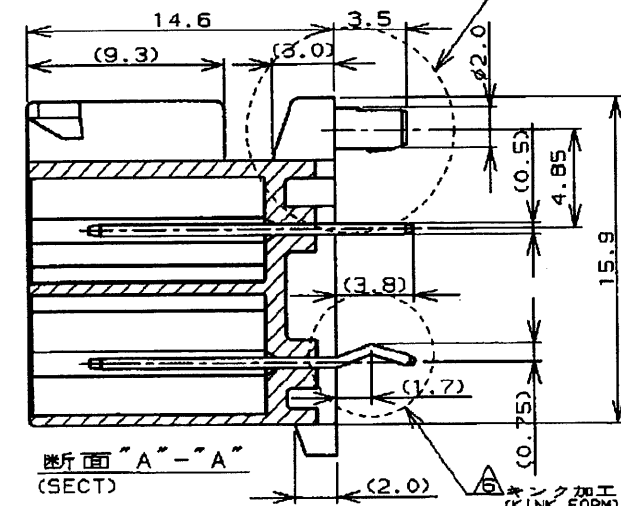
D 変更 (REVISED) FJ00-0151-03	N.Y.M.S.	9MAY 03	適合電線断面積 (WIRE RANGE)	断面積 (mm²) (AWG)	断面積 (mm²)	名称 (NAME)	アンパ パワー ダブルロック コネクタ
C 変更 (REVISED) FJ00-1422-98	T.Y.M.S.	5.AUG 98	断面積 (mm²) (AWG)	断面積 (mm²)	断面積 (mm²)	6.5mm ピッチ 12極タブヘッダーアッセンブリ (Vタイプ)	
B 変更 (REVISED) FJ00-1110-98	T.Y.M.S.	12 JUN 98	材料 (MATERIAL)	仕上 (FINISH)	仕上 (FINISH)	AMP POWER DBL LOCK CONN 6.5 mm PITCH 12P HEADER ASS'Y V TYPE	
A 変更 (REVISED) FJ00-0953-98	T.Y.M.S.	29 MAY 98	表 1 参照 (SEE TABLE)	表 1 参照 (SEE TABLE)	表 1 参照 (SEE TABLE)	一般公差 (GENERAL TOLERANCE)	
O 制定 (RELEASED) FJ00-1762-94	N.Y.Y.K.	15 DEC 94	DR. N. YAMASAKI	DE. N. YAMASAKI	DR. N. YAMASAKI	10以下: ±0.2 10以上 30以下: ±0.25 30以上 100以下: ±0.3 角 度: ±3°	
LTR 変更 (REVISION RECORD)	DR	CHK	DATE	CHK. Y. KASHIWA	APP. Y. KASHIWA	15 DEC '94	15 DEC '94

AMP-J010-2C
 REV. 3/93
 FJ033747

(CUSTOMER DRAWING) 参考 図 面